

Deux possibilités pour obtenir
un joint invisible parfait

LUMINA



PRODUCTIVITÉ ET PRÉCISION



Notre passion : la perfection de l'usinage du bois et du plastique

Nos ingénieurs sont parmi les meilleurs au monde. Leur réflexion visionnaire et leur savoir-faire exceptionnel font que nos machines comptent aujourd'hui parmi les plus sûres, les plus flexibles et les plus performantes de la planète. Ce que les clients apprécient tant, c'est notre capacité à développer et à fabriquer rapidement des produits d'excellente qualité, à un prix tout-à-fait adapté au marché. Partout dans le monde, la production en matière d'usinage de bois et de panneaux est pilotée par des solutions intégrées installées en réseau.

C'est pourquoi HOLZ-HER propose un catalogue de produits complémentaires et développe constamment une gamme complète, de la machine d'entrée de gamme au modèle phare multifonctions. Tout nouveau produit s'accompagne de la conception des prestations SAV et des formations produits correspondantes. Ainsi, pour HOLZ-HER, chaque lancement d'une nouveauté sur le marché est l'occasion d'offrir à ses clients bien plus qu'une nouvelle machine : un pack complet de prestations. À cet effet, une attention toute particulière est portée à la praticité et à l'existence d'un maximum d'avantages pour le client.

Ce que vous êtes en droit d'attendre !

- Nous tenons à comprendre au mieux nos clients et partenaires, afin d'accroître et d'optimiser leur réussite en leur offrant des prestations et produits novateurs.
- Cultiver des relations étroites avec nos revendeurs, mais également avec les clients finaux, les menuisiers, les architectes d'intérieur et les sociétés industrielles, fait partie des grandes forces de HOLZ-HER.
- Des prestations supérieures à la moyenne dans tous les domaines, l'esprit d'innovation, la continuité et la cohérence dans le développement et la construction, la perfection au niveau de la production et le conseil approfondi au niveau de la vente et du SAV, tous ces critères sont au premier rang des préoccupations chez HOLZ-HER.
- Reconnaître les tendances et autant que possible les anticiper sont les compétences clés d'une entreprise forte comme HOLZ-HER. Pour y parvenir, les qualifications de chacun doivent être à jour. C'est pourquoi la formation qualifiante des jeunes est un sujet central chez HOLZ-HER.



Le Groupe WEINIG : installations et machines d'usinage du bois massif et des matériaux dérivés du bois

Technologie de pointe innovante, vaste gamme de prestations et solutions-systèmes allant jusqu'à proposer l'installation de production clé en main : le Groupe WEINIG est votre partenaire pour l'usinage rentable du bois massif et des matériaux dérivés du bois. La qualité et rentabilité WEINIG vous donnent une longueur d'avance décisive sur la concurrence mondiale, que vous soyez dans l'artisanat ou dans l'industrie.



La série **LUMINA**

Outre les systèmes LTRONIC et Glu Jet, LUMINA a tout d'une plaqueuse de chants professionnelle. Jusqu'à 18 axes à commande numérique assurent l'automatisation élevée des agrégats d'usinage, avec une parfaite reproductibilité, et ce par simple pression de touche. Même les réglages de pression et de la quantité de colle se font de manière entièrement automatique et selon les besoins. Avec l'unité pour chants laser LTRONIC, la série LUMINA de HOLZ-HER pose de nouveaux jalons et est la référence professionnelle du placage de chants sans compromis.



Les illustrations peuvent inclure des équipements optionnels.



- Utilisation entièrement automatique des agrégats d'usinage par simple pression de touche via des axes à commande numérique, sans ouverture du capot.
- Utilisation ergonomique grâce à la commande par écran tactile 18,5" de dernière génération, au format 16:9. Bibliothèque intelligente de chants incluse pour un choix rapide de chants laser.
- Précision maximale et fonctionnement garanti de nombreuses années grâce au bâti rigide et mécano-soudé de la machine.



La gestion énergétique intelligente pour plaqueuses de chants HOLZ-HER.



Pour de courtes distances entre les panneaux et des dépassements de chant optimisés.

HOLZ-HER vous offre des joints parfaitement invisibles

La série LUMINA offre une combinaison unique pour l'usinage de panneaux : deux systèmes pour un joint invisible parfait.

- Le système d'encollage Glu Jet pour l'utilisation de colle PUR de série.
- LTRONIC, la nouvelle unité de HOLZ-HER destinée aux chants laser, vous offre une rapidité et une rentabilité imbattables.

Glu Jet – joint invisible résistant à l'eau, avec la technologie à couche mince

La technologie industrielle dédiée aux artisans : avec le système Glu Jet de HOLZ-HER, vous pouvez utiliser de la colle PUR de série aussi facilement que de la colle EVA. Arguments décisifs pour vous et vos clients :

- Pas besoin de bac à colle supplémentaire.
- Pas besoin de conteneur d'azote coûteux.
- Extrême durabilité grâce à un assemblage hautement performant.
- Résistant à la chaleur et l'eau, ce qui représente un atout qualitatif pour tous types de meubles.



Temps de chauffe
3 minutes



Changement de colle*
3 minutes

* pour passer à la colle PUR, EVA et changer de coloris



Nettoyage
3 minutes



> LTRONIC et Glu Jet : pour une
 finition haut de gamme de vos chants.
 Imbattables en pack double ! <



UNITÉ POUR CHANTS LASER LTRONIC

LTRONIC – Votre joint parfaitement invisible avec des chants laser

LTRONIC permet d'usiner des chants laser coextrudés et post-extrudés.

Le module NIR intégré à l'unité LTRONIC est capable de transmettre l'énergie thermique avec rapidité et précision pour activer la couche fonctionnelle sur les chants laser.

- Un résultat visuel absolument parfait, ton sur ton, grâce au joint invisible.
- Aucun temps de chauffe au démarrage.
- Un procédé de placage silencieux.
- Pas besoin de nettoyage.
- Un véritable précurseur en matière d'efficacité énergétique.
- Finition totalement propre.



Temps de chauffe

Aucun



Changement de colle

Aucun



Nettoyage

Aucun



➤ Avec LTRONIC,
des résultats
parfaits, d'une
simple pression
de touche. ⏪



MODULE NIR

Avantages du module NIR avec *LTRONIC*

■ Une disponibilité immédiate

Pas de temps de chauffe non productif. Disponibilité immédiate, d'une simple pression de touche.

■ Un procédé de placage silencieux

LTRONIC fonctionne sans aucune émission sonore et sans air comprimé.

■ Refroidissement High-Tech-grâce à la technique CNC

Le module NIR (Near Infrared Radiation) est doté d'un circuit de liquide de refroidissement qui maintient une température constante, garantissant une production continue, sans arrêts pour refroidissement.

■ Efficacité énergétique élevée

La longueur d'onde du module NIR est très proche de celle du laser à diode et optimise précisément le besoin d'énergie en fonction de la longueur du panneau usiné. Il n'y a aucune consommation d'énergie durant les temps d'équipement.



Station d'encollage interchangeable Glu Jet et LTRONIC

Grâce à l'interface haute précision avec attachement HSK et technologie CNC, LUMINA permet de passer en quelques instants de l'agrégat LTRONIC à l'agrégat Glu Jet, selon le besoin.

LUMINA possède un système de reconnaissance automatique des agrégats et est immédiatement opérationnelle après mise en place de l'unité LTRONIC. Le temps de changement de chant à chant est de 5 min. maximum.

Les systèmes Glu Jet et LTRONIC du LUMINA sont tous deux dotés d'un magasin de chants avec angle d'entrée optimisé autorisant ainsi une très grande diversité de chants, des ultra-brillants les plus contemporains à ceux en bois massif de grande épaisseur.



DISTINCTIONS

2012/14



GOLD STAR AWARD
AWISA, Brisbane (Australie)

2014



TROPHÉE EXPOBOIS
EXPOBOIS, Paris (France)

2014/16

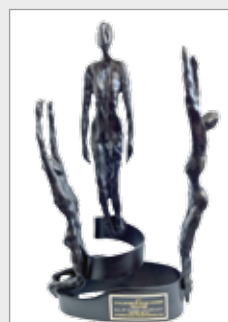

CHALLENGER AWARD
IWF, Atlanta (États-Unis)

2016



GOLD STAR AWARD
AWISA, Melbourne (Australie)

Edge Control Touch

La commande Edge Control Touch de HOLZ-HER est extrêmement puissante et exemplaire pour sa simplicité d'utilisation. Ergonomique, simple, c'est une solution tout-en-un façon tablette.

Affichage

- Écran tactile 18,5" au format 16:9.
- Représentation graphique remarquable des processus d'usinage.
- Utilisation simple : pupitre de commande rotatif et inclinable à hauteur des yeux.

Utilisation

- Processus d'équipement à commande électronique avec une parfaite reproductibilité.
- Affichage clair et complet de toutes les données de production : Longueur totale en ml, quantité totale de pièces, total heures, avec fonction de réinitialisation.
- Gestion individuelle des utilisateurs avec protection par mot de passe et droits individuels.

Équipement/Maintenance

- Connexion réseau.
- Maintenance en ligne, échange rapide de données avec le SAV HOLZ-HER.
- Interface à codes-barres pour appel automatique des programmes.
- Connexion de clé USB externe pour sauvegarde des données ou mise à jour du système.
- Connexion à la saisie de données de processus HOLZ-HER pour la lecture directe des données de production (en option).



Commande Edge Control Touch – sécurité à long terme grâce à des standards élevés.



Chants laser par simple pression de touche.

Bibliothèque de chants

L'un des points forts est la bibliothèque de chants entièrement intégrée dans la commande. Les chants coextrudés et post-extrudés les plus courants y sont déjà préenregistrés et sont facilement sélectionnables par l'utilisateur via l'écran tactile de série.

Chaque chant laser requiert un apport d'énergie spécifique, qui dépend par exemple de l'épaisseur du chant ou du coloris. Après sélection du chant, LTRONIC règle automatiquement les besoins en énergie. Si votre chant devait ne pas figurer dans la bibliothèque, le calculateur de chant s'occupe de définir la quantité d'énergie requise.



Pupitre de commande rotatif et inclinable.



LUMINA 1375

La série LUMINA 1375 offre une combinaison unique pour l'usinage de panneaux. Grâce aux unités interchangeables LTRONIC et Glu Jet, vous avez à portée de main deux possibilités pour réaliser des joints parfaitement invisibles. Glu Jet avec de la colle PUR résistante à l'eau ou LTRONIC pour chants laser. La technologie LUMINA permet d'interchanger les unités LTRONIC et Glu Jet en quelques minutes, selon le besoin. Les 12 axes à commande numérique permettent une préparation rapide et parfaitement reproductible. Ainsi, la LUMINA 1375 est le modèle d'entrée de gamme idéal pour l'artisanat.



LUMINA 1380

La LUMINA 1380 dispose également des unités interchangeables LTRONIC et Glu Jet pour des joints parfaitement invisibles. Jusqu'à 18 axes à commande numérique offrent ici une automatisation et une productivité maximales. Du calibrage de haute technicité à toutes les possibilités de finition, cette machine propose l'équipement complet pour un parfait usinage des chants. La machine à tout faire de cette catégorie.

Des agrégats pour une parfaite reproductibilité !

Pour obtenir des résultats précis toujours identiques dans les applications à haut débit, chaque agrégat doit satisfaire aux exigences les plus élevées, jusque dans les moindres détails. L'agrégat de copiage illustre très bien jusqu'où va cette perfection.

Pour le placage de chants professionnel, la reproductibilité à 100% revêt une très grande importance.

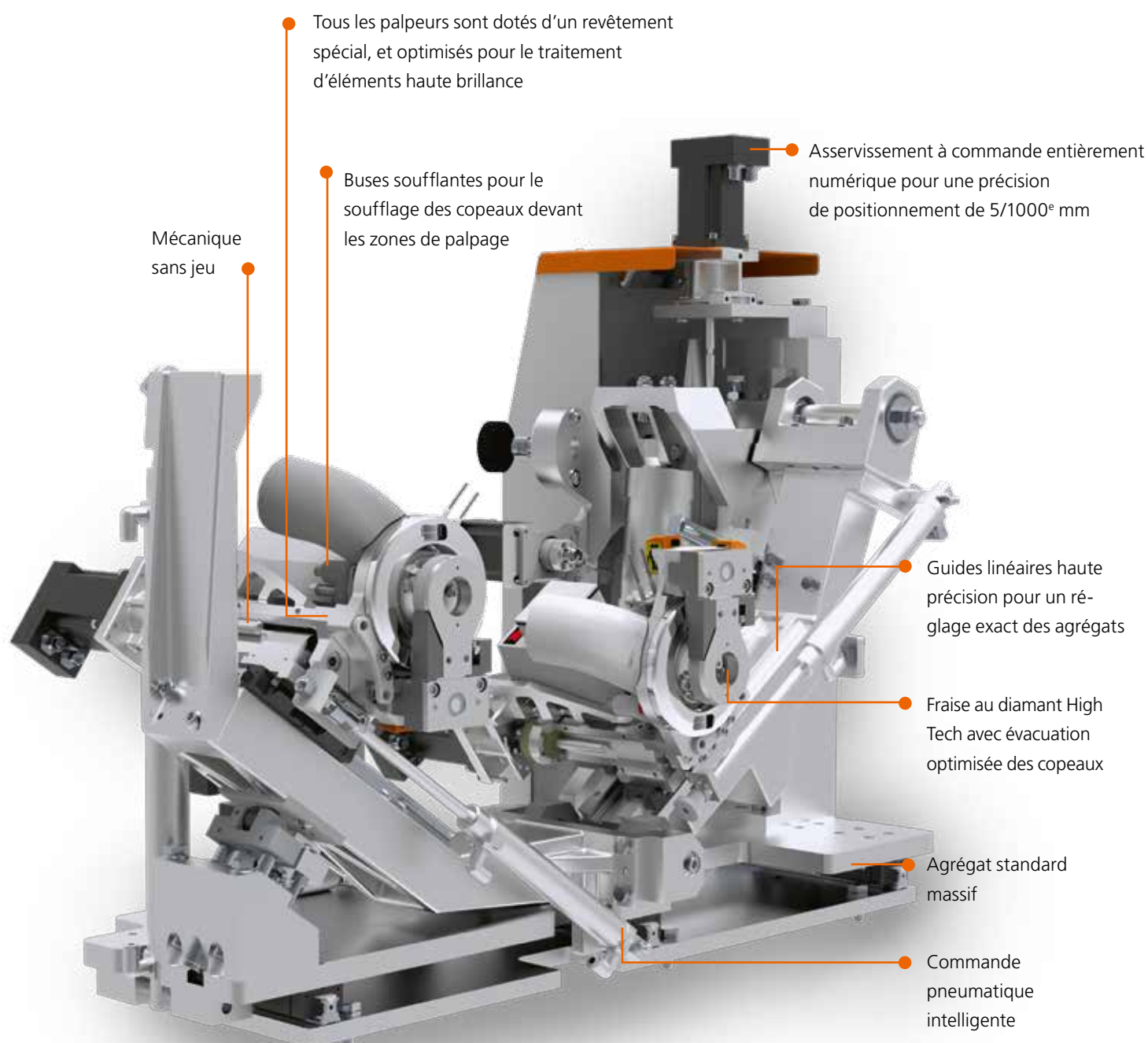



Calibrage

La surface des chants coupés présente souvent des éclats. L'agrégat de calibrage permet d'obtenir des surfaces d'encollage parfaites et prépare les panneaux pour le plaquage. Équipée des outils de calibrage brevetés Air-Stream.

Réglage de la hauteur inclus pour l'optimisation de l'usure des outils.

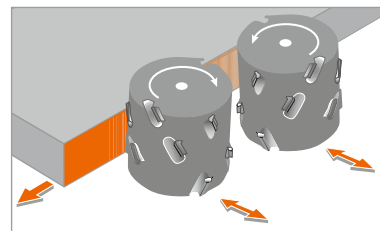

Magasin de chants LTRONIC/Glu Jet

Le magasin de chants spécifique LUMINA associe un angle d'entrée unique de seulement 7 degrés pour des sections de chants extrêmes comme les alaises en bois massif, avec un angle d'entrée optimal pour l'activation des chants laser. L'entraînement synchro, la séparation et la surveillance automatiques des chants sont des fonctionnalités fournies de série.

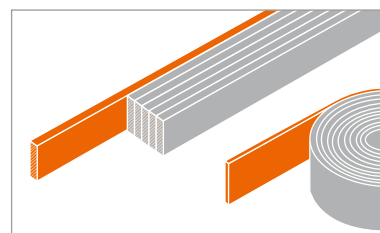

Zone de pression motorisée

Zone de pression à entraînement synchrone avec adaptation automatique à la vitesse d'avance et axe à commande numérique pour le réglage de la hauteur à l'épaisseur de chant correspondante (en option).

Rouleaux de pression droits et coniques pour un joint de colle parfait.

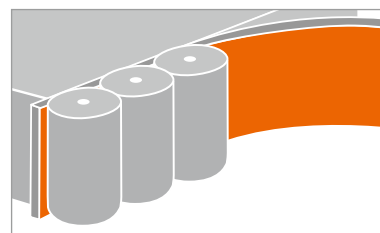

Agrégat de coupe en bout pneumatique

Pour la coupe en bout droite ou à chanfrein de chants étroits ; inclinable pneumatiquement jusqu'à 10 degrés en série. Version haute qualité avec bâti monobloc en fonte.

Moteurs de scie sur deux guides pour une découpe précise des dépassements de chants.

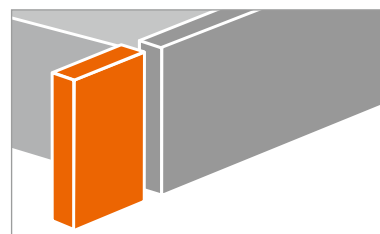



Agrégat de fraisage pneumatique

Agrégat de fraisage multifonctions pour l'affleurage droit jusqu'à 8 mm d'épaisseur de chants, jusqu'à 3 mm de rayon, inclinable de 0 à 15 degrés. Outils au diamant inclus.

Autres équipements :

- Convoyeur de copeaux intégré à l'outil.
- Système ProLock.
- Également disponible avec quatre axes à commande numérique (en option).

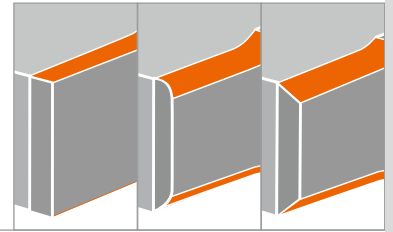

Agrégat multifonction avec 4 axes à commande numérique

Pour affleurage droit, à rayon et à chanfrein, incluant outil au diamant fixe au carbure avec système breveté Air Stream.

Commandé de manière entièrement automatique via 6 axes à commande numérique (en option).

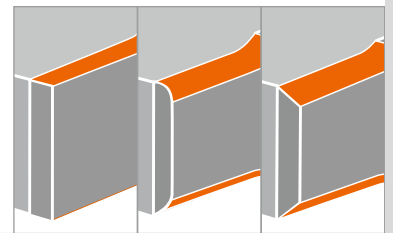

Agrégat de copiage

Agrégat pour le copiage des chants verticaux avant, divers profils de chants possibles, de même que les profils post-formés. Système d'évacuation des copeaux intégré. Équipé d'outils au diamant pour une longue durée de vie des outils.

Hauteur de 60 mm.

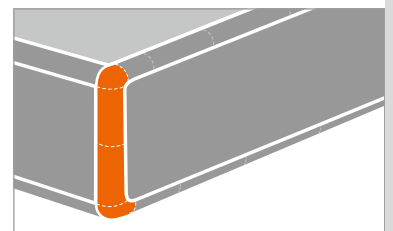

Agrégat de copiage

Réglage des agrégats sur guides linéaires. Avec des buses soufflantes de série devant les rouleaux palpeurs pour le soufflage des copeaux devant les zones de palpation. Programme spécial tablettes d'étagères inclus, pour l'usinage optimal de tablettes aux angles arrondis.

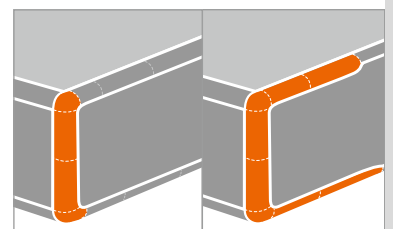



Agrégat de raclage

Pour un lissage parfait des rayons ou des chanfreins des chants en PVC.

Également disponible en pack haute brillance avec quatre axes à commande numérique (en option).

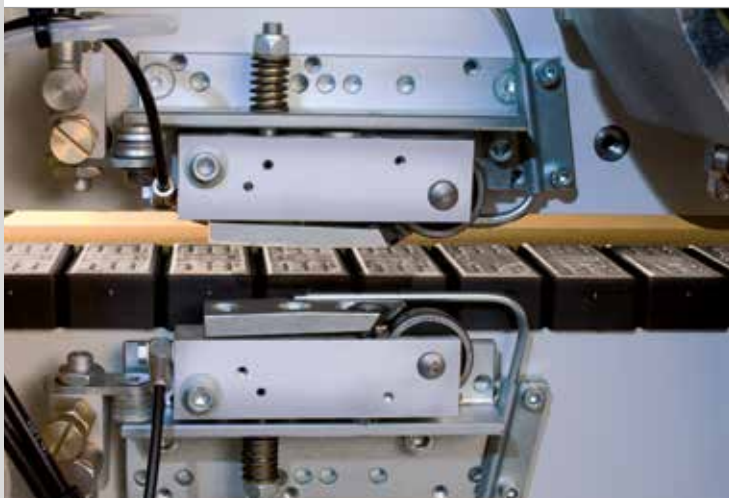
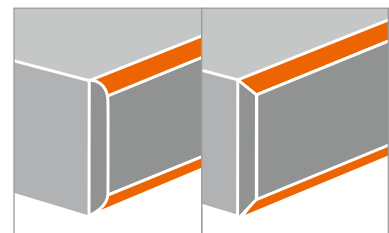

Racleur de surface (à plongée contrôlée)

Finition propre de la surface. À plongée contrôlée avec deux lames réversibles HW, utilisables sur 4 côtés. La finition manuelle n'est plus nécessaire.

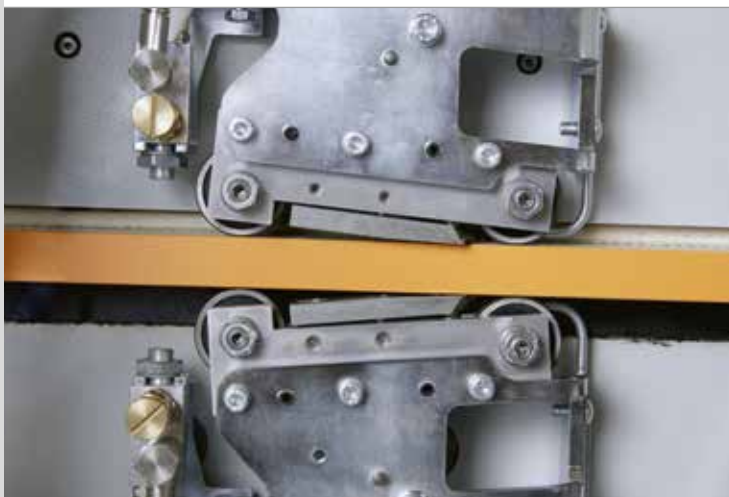
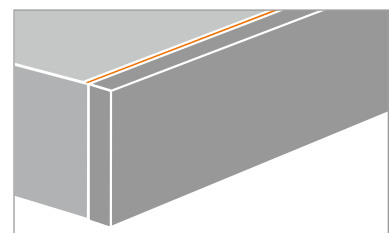

Racleur de surface (palpage avant et arrière)

Finition propre de la surface avec palpation avant et arrière pour des vitesses d'avance élevées. 2 lames réversibles HW, utilisables sur 4 côtés. La finition manuelle n'est plus nécessaire. Les deux unités sont escamotables automatiquement pour des applications spéciales.

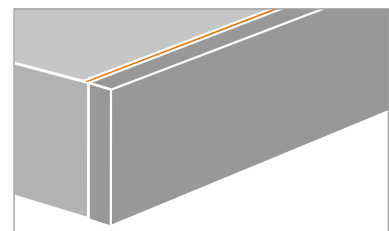

➤ Performances élevées,
haut niveau d'automatisation. ⚡



Agrégat de polissage

Polir jusqu'à la brillance ; pour une finition complète.
Monté de série.

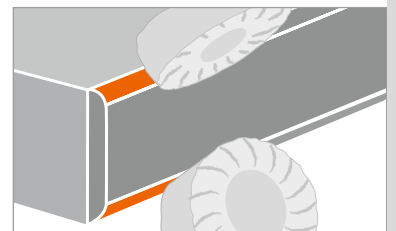

Systemes pulvérisateurs

Pulvérisateur à agent de nettoyage et agent de séparation pour la zone d'introduction et de sortie. Agent antistatique, réfrigérant, lubrifiant et commande électronique via des buses spéciales pour une parfaite finition des chants. Les différents réservoirs contenant les liquides sont tous intégrés au bâti de la machine une fois nettoyés.

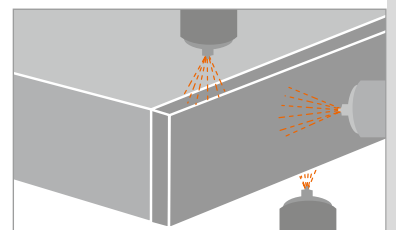

Un équipement parfait jusque dans les moindres détails



1

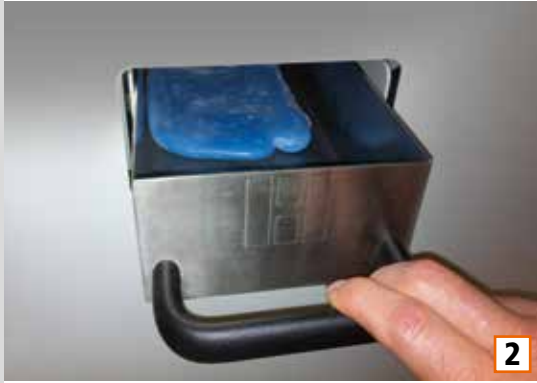

2



3



4

■ Table à coussin d'air

Pour une manipulation simple et en toute précaution, même pour des panneaux volumineux (en option) (Fig. 1).

■ Récipient de collecte Glu Jet

Pour un processus de nettoyage propre et pratique (Fig. 2).

■ Pack Nesting

Pour des perçages de charnières ou des panneaux trapézoïdaux (en option) (Fig. 3).

■ Long guide d'introduction motorisé

Pour une alimentation optimale de panneaux longs. Le guide d'introduction motorisé permet le réglage de l'épaisseur calibrée par simple pression de touche (en option) (Fig. 4).

■ Lubrification de la chaîne de transport

Lubrification intelligente et automatique des chaînes de transport. Unité commandée par un capteur qui dose la lubrification en fonction des contraintes (en option).



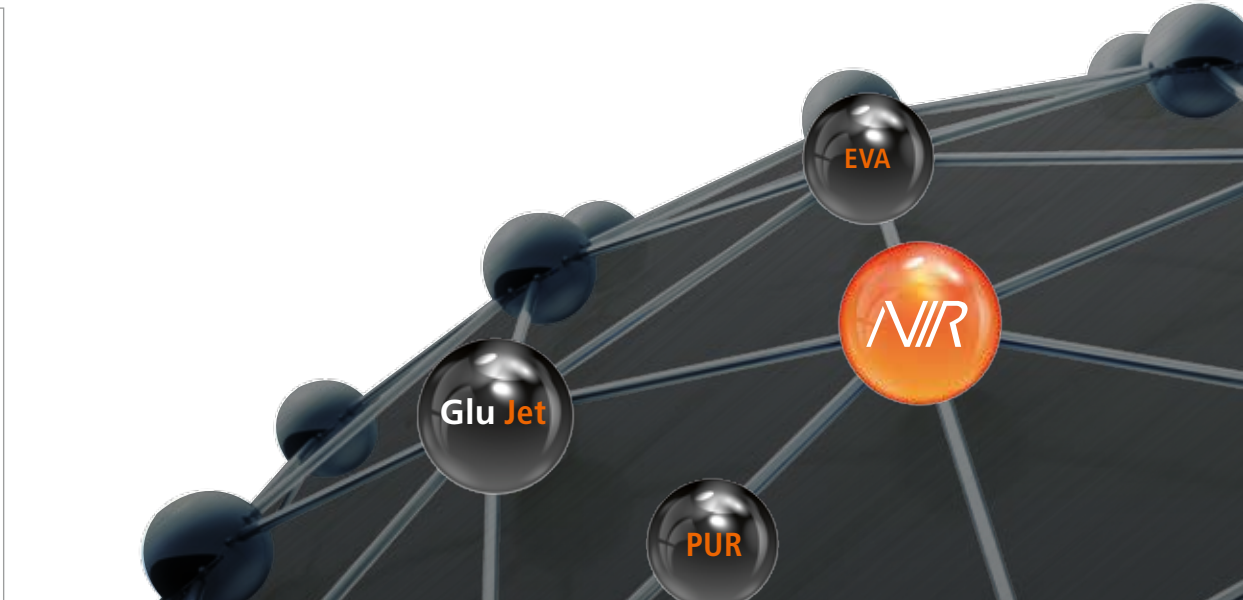

Pack adaptatif

Avec la commande optimisée et automatique de l'intégralité des réglages de pression avec contrôles de plausibilité, HOLZ-HER concrétise une gestion automatique de la quantité de colle, parfaitement adaptée aux besoins. Par ailleurs, on trouve également un massicot adaptatif qui adapte automatiquement la pression de la lame en fonction de l'épaisseur de chant.

HOLZ-HER propose également en complément une zone de pression adaptative qui permet de régler de manière optimale la pression des rouleaux de pression selon l'application, pour un résultat absolument parfait. Cela permet de minimiser ainsi les erreurs de réglage et les taux de rebuts (en option).

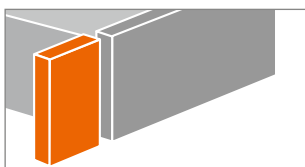

Massicot adaptative

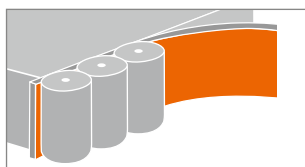

Zone de pression adaptative

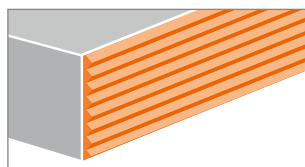

Commande automatique de la quantité de colle



Le pack adaptatif permet de minimiser les erreurs de réglage et les taux de rebuts.

Équipement de **LUMINA**

Machine	LUMINA 1375	LUMINA 1380
Commande	Écran tactile 18,5"	Écran tactile 18,5"
Poutre	poutre de pression à rouleau mot.	poutre de pression à rouleau mot.
Magasin	LTRONIC / SYNCHRO	LTRONIC / SYNCHRO
Calibrage	60 mm	60 mm
Unité interchangeable 1	LTRONIC avec NIR	LTRONIC avec NIR
	LTRONIC avec NIR ^{plus}	LTRONIC avec NIR ^{plus}
Unité interchangeable 2	Glu Jet automatic	Glu Jet automatic
Zone de pression	3 rouleaux, motorisés	3 rouleaux, motorisés
Coupe en bout	Bimoteur	Bimoteur
Fraisage	Multifonction pneumatique	Multifonction MOT 6
	MOT 4 / MOT 6	
Copiage d'angle	Monomoteur, 60 mm	Bimoteur, 60 mm, MOT 4
Racleur à rayon	Pneumatique	MOT 4, pack de polissage inclus
	MOT 4	
Racleur de surface	Racleur de surface, à plongée contrôlée	Racleur de surface, à plongée contrôlée
	Palpage avant et arrière	Palpage avant et arrière
Polisseur	Agrégat de polissage	Agrégat de polissage
Systèmes pulvérisateurs		

 De série

 En option

 Emplacement libre



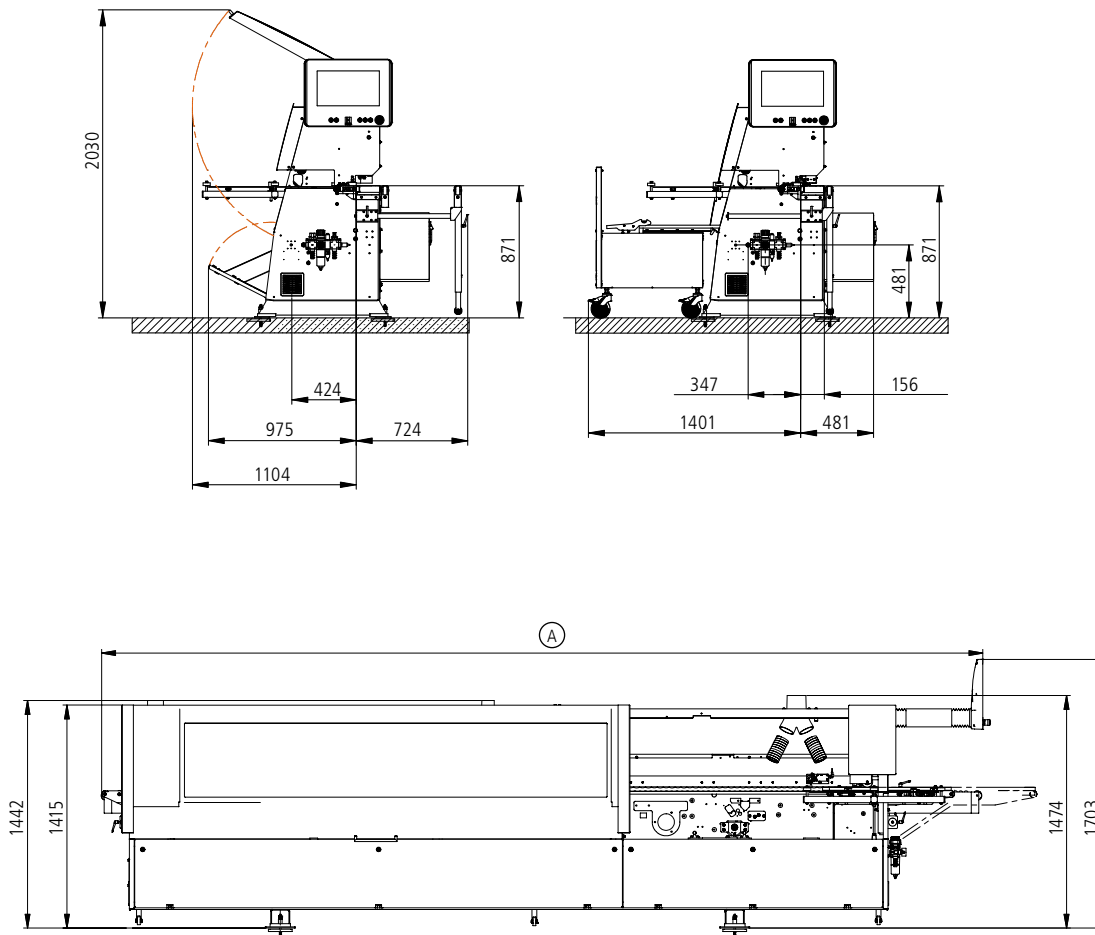

LUMINA 1375
avec **Glu Jet**

LUMINA 1380
avec **Glu Jet**

LUMINA 1380
avec **LTRONIC**

Caractéristiques techniques	LUMINA 1375 avec Glu Jet	LUMINA 1380 avec Glu Jet	LUMINA 1380 avec LTRONIC
Longueur totale (A)	5185 mm	5587 mm	
Longueur totale avec guide d'introduction prolongé	5537 mm	5936 mm	
Poids	2030 kg	2200 kg	
Vitesse d'avance			
Vitesse d'avance	10–18 m/min	10–18 m/min	10–18 m/min
Cotes de travail			
Longueur minimale de panneau	160 mm	160 mm	160 mm
Largeur minimale de panneau	60 mm	60 mm	60 mm
Épaisseur de panneau	8–60 mm	8–60 mm	8–23 mm (45 mm ^{**})
Épaisseur de chant	0,4–8 mm (12 mm [*])	0,4–8 mm (15 mm [*])	0,4–3 mm

*avec changeur d'outils

**avec NIR^{plus}

Système de retour intelligent pour davantage d'efficacité

Le système de retour intelligent de HOLZ-HER vient parfaitement compléter la série LUMINA. Il s'agit d'un module performant qui se distingue par sa grande flexibilité à l'utilisation, avec un retour sur investissement rapide sur toutes les tailles de lots.

- L'équipement de série comprend un dispositif de rotation de 90/180 degrés.
- De cette manière, le système RETURN ramène les panneaux en toute sécurité et sans les abimer vers la zone d'introduction de la LUMINA, ou les empile pour les mettre en attente, avec ou sans imbrication.
- Vitesse d'avance de 0 à 18 m/min., adaptation automatique à l'avance de la LUMINA.

Les pertes de temps et les blocages liés au prélèvement manuel des panneaux appartiennent au passé, la LUMINA se pilote de manière rentable avec un seul opérateur.



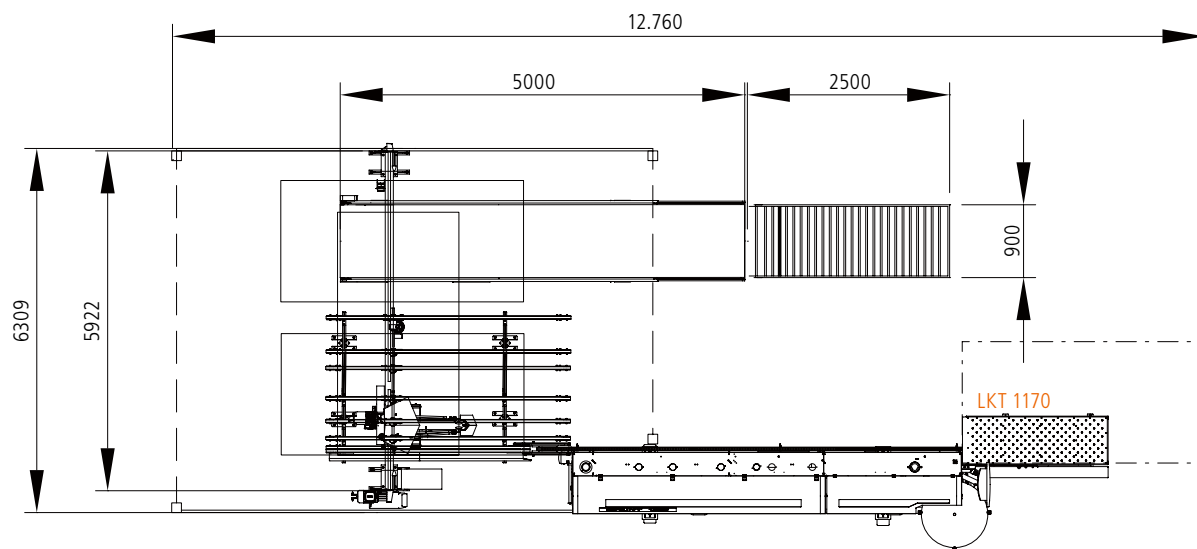

Table à coussins d'air, un atout de plus pour la manutention

L'alimentation via la table à coussin d'air en option est de toute simplicité et préserve les matériaux. Les coussins d'air facilitent la manutention du panneau et le protègent. Les pièces longues peuvent être posées et introduites avec précision dans la LUMINA.

Retrouvez nos dépliants
produits et un grand nombre
de vidéos à l'adresse

www.holzher.fr



Les caractéristiques techniques indiquées sont des valeurs approximatives. Compte tenu de l'évolution permanente de ses machines, HOLZ-HER se réserve le droit de modifier la construction et l'équipement. Les illustrations ne sont pas contractuelles. Les machines comportent en partie des équipements optionnels qui ne sont pas fournis de série. Pour une meilleure compréhension, les machines sont représentées sans le capot de protection prévu.

Crédit photos: © istock: lisegagne | © Fotolia: Alexander Rochau | © Shutterstock: bioraven | © Fotolia.com: Westend61 – »Deutschland, Bayern, München, Männer und Frauen diskutieren im Büro« | © Fotolia.com: Westend61– »Geschäftsleute in Bürogemeinschaft« | © Fotolia.com: psdesign1 »Network« | © Fotolia.com: natashapetrova »set of colored spheres on a white background«

FR – HOLZ-HER 3609 45 – Printed in Germany/Imprimé en Allemagne
Impression: 18.08.2017 – Première édition: 17.05.2017

Votre revendeur HOLZ-HER autorisé



HOLZHER

A member of the WEINIG Group

HOLZ-HER GmbH
Plochinger Straße 65
72622 Nürtingen
Germany
T +49 (0) 70 22 702-0
kontakt@holzher.com
www.holzher.com